

Штапики

серое уплотнение

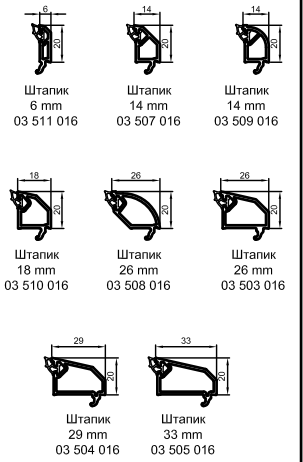

Уплотнения

для ручной протяжки

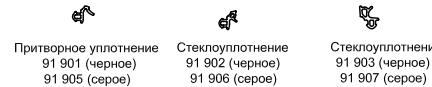

Основное армирование

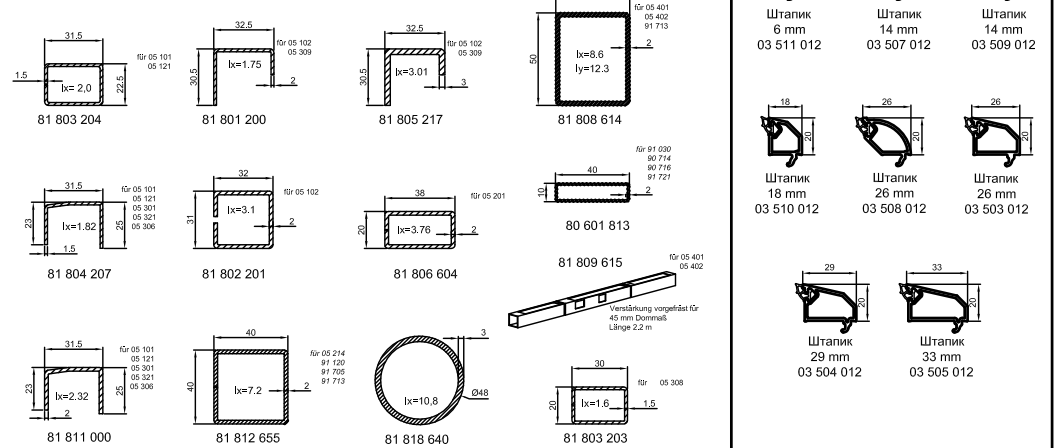

M 1:1 Возможны технические изменения Version 4.0 01-2012 Лист 1/2

Статические элементы

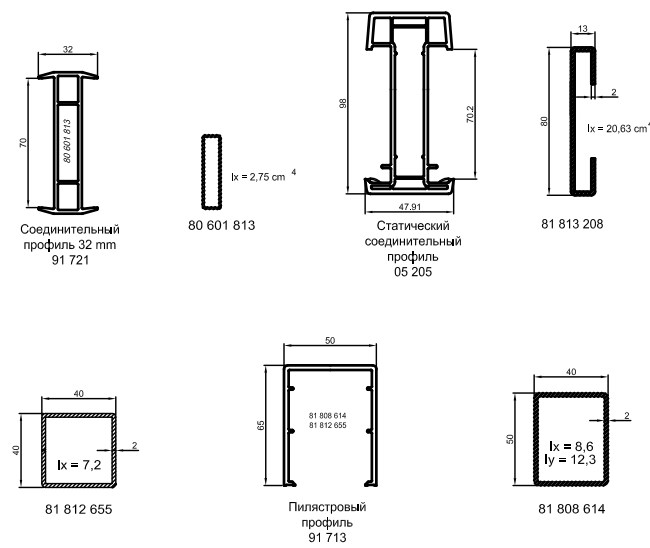

Механические соединители

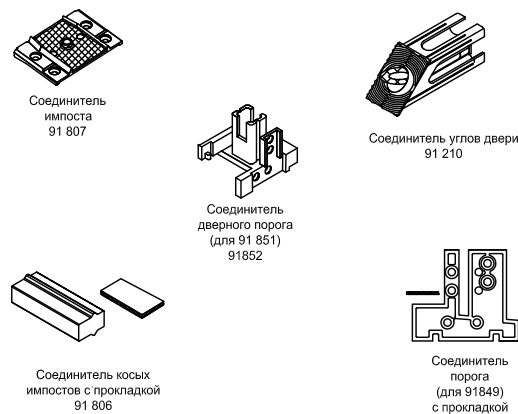

Аксессуары

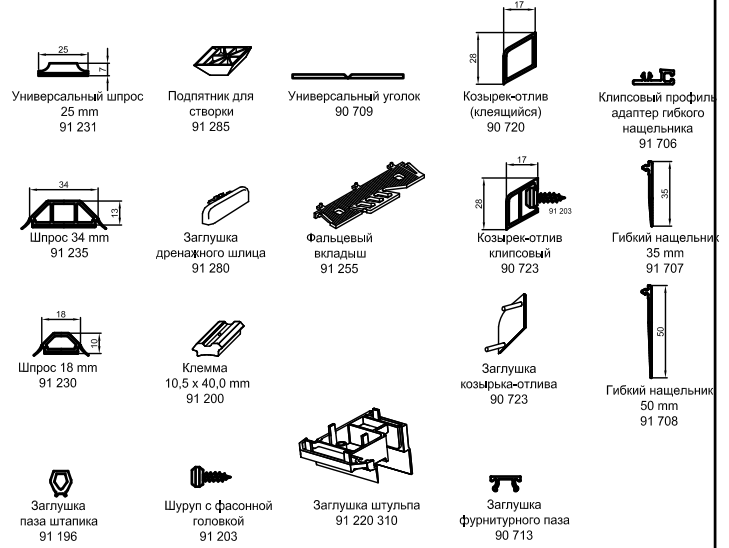

Крепежные элементы

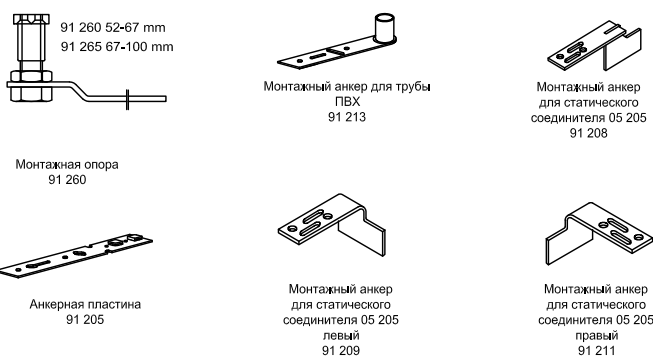

Дверные пороги

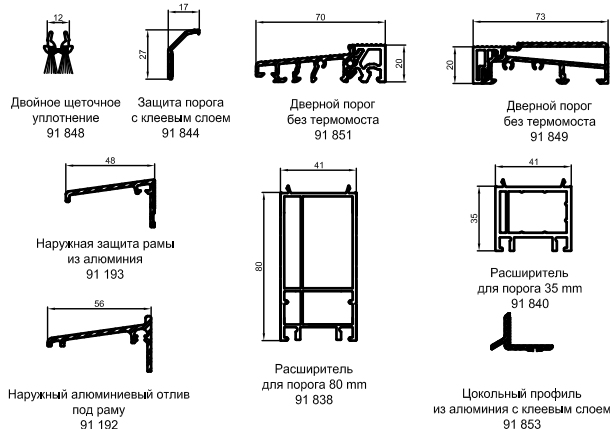

Элементы для рольставен

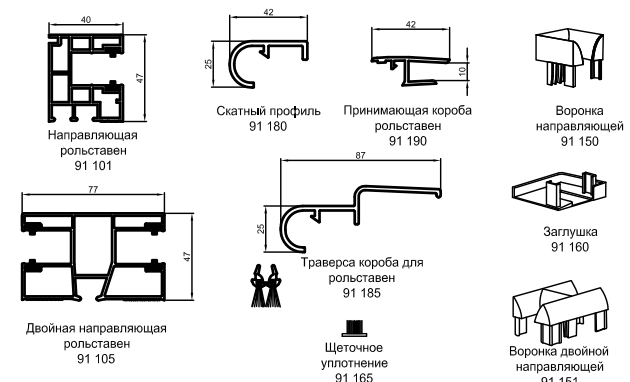

M 1:1 Возможны технические изменения Version 4.0 01-2012 Лист 2/2